

BeoVision 10

Guía

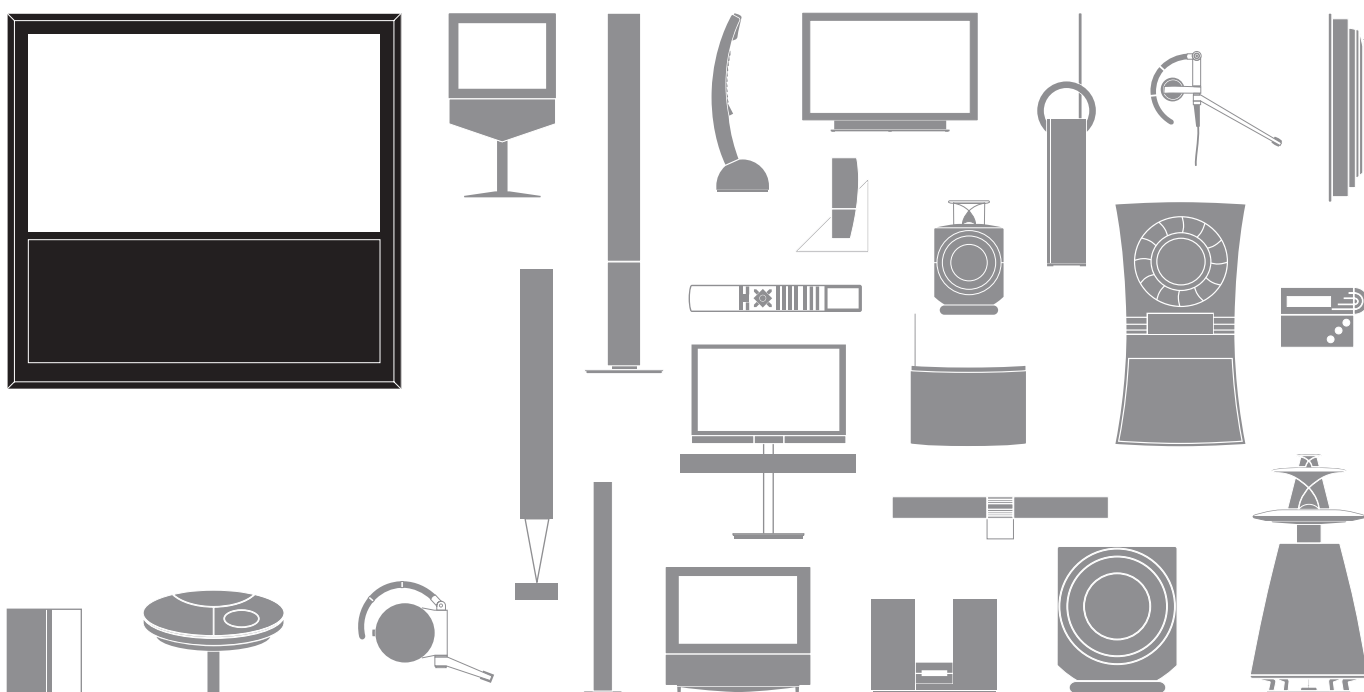

Precauciones

- Asegúrese de que el televisor se encuentre colocado, instalado y conectado de acuerdo con las instrucciones que contiene esta Guía.
- Coloque el televisor siempre sobre una superficie firme y estable. A fin de evitar posibles lesiones, utilice únicamente soportes de pie y de pared homologados por Bang & Olufsen.
- No coloque ningún objeto sobre el televisor.
- No someta el televisor a altos niveles de humedad, lluvia o fuentes de calor.
- Este televisor ha sido diseñado exclusivamente para uso interior y en entornos domésticos secos. El uso deberá realizarse a una temperatura comprendida entre 10 y 35 °C y a una altitud no superior a los 1.500 m.
- No coloque el televisor en lugares en los que pudiera quedar expuesto a la luz solar directa. Esta situación podría provocar una reducción en la sensibilidad del receptor del terminal a distancia.
- Mantenga el espacio necesario alrededor del televisor para que la ventilación del mismo se realice adecuadamente.
- Conecte todos los cables antes de conectar o volver a conectar a la red eléctrica cualquiera de los equipos pertenecientes a su sistema.
- No intente abrir el televisor. Este tipo de operaciones debe ser realizado por personal técnico cualificado.
- No golpee el vidrio utilizando objetos duros o puntiagudos.
- El televisor sólo se puede apagar totalmente desconectando el enchufe de la toma de suministro eléctrico.
- El cable y el enchufe eléctrico suministrados han sido diseñados especialmente para este televisor. Si cambia el enchufe o el cable resulta dañado, ello podría afectar al comportamiento del televisor.



Estimado cliente

Esta Guía contiene información acerca del uso habitual de su equipo Bang & Olufsen y los accesorios que puede conectar al mismo. Su distribuidor local es responsable de la entrega, instalación y configuración de su equipo.

Si desea obtener más información o consultar las Preguntas más frecuentes acerca de su producto, visite el sitio web www.bang-olufsen.com.

Su distribuidor de Bang & Olufsen es el primer punto al que deberá acudir si desea solicitar alguna reparación.

Si desea obtener información acerca de su distribuidor más cercano o ponerse en contacto con el Departamento de atención al cliente de Bang & Olufsen, visite nuestro sitio web...

www.bang-olufsen.com

o escriba a: Bang & Olufsen a/s
BeoCare
Peter Bangs Vej 15
DK-7600 Struer

Índice

4	Ver la televisión
6	Teletexto
9	BeoLink
19	Uso avanzado
31	Instalación – Configuración

Tanto las especificaciones técnicas y características del producto como el uso de las mismas se encuentran sujetos a cambios sin aviso previo.

















Uso de su terminal a distancia

Puede usar su televisor por medio de Beo4 o Beo5. Las instrucciones que contiene esta Guía se basan principalmente en Beo4.

















Uso con Beo4



-  **TV** La pantalla de Beo4 muestra la fuente o función activa
-  **TV** Encender el televisor*¹
-  **V.MEM** Encender un disco duro grabador conectado
-  **RECORD** Pulsar dos veces para iniciar una grabación
-  **0-9** Seleccionar canales e introducir información a través de los menús en pantalla
-  **MENU** Abrir el menú principal de la fuente activa
-  **TEXT** Permite activar el teletexto
-  **◀ ▶** Buscar hacia atrás o hacia delante o desplazarse por los menús
-  **GO** Aceptar y guardar la configuración e iniciar la reproducción
-  **↑ ↓** Recorrer los canales o desplazarse por los menús. Mantenga pulsado este botón para recorrerlos continuamente
-  Seleccionar la función asignada a los colores
-  **◊** Ajustar el volumen. Para desactivar el sonido, pulse la parte central de este botón
-  **LIST** Mostrar más 'botones' en Beo4. Pulsar varias veces para cambiar los 'botones'
-  **STOP** Retroceder a través de los menús; pulse una vez este botón para efectuar una pausa durante la reproducción o dos veces para detenerla
-  **EXIT** Abandonar los menús
-  **Standby**

Uso con Beo5



-  **TV** Botón programable, pulse sobre la pantalla para realizar una selección*². Encender una fuente o seleccionar una función
-  **◀ ▶** Retroceder a través de las pantallas de Beo5
-  **↑ ↓** Abrir los botones de ESCENA, como Zonas o Altavoz. Pulse de nuevo este botón para retroceder
-  **+** Abrir el panel numérico para seleccionar un canal o grabación. Pulse de nuevo este botón para retroceder
-  **STOP** Retroceder a través de los menús; pulse una vez este botón para efectuar una pausa durante la reproducción o dos veces para detenerla
-  **PLAY** Iniciar la reproducción
-  **BACK** Abandonar todos los menús
-  Seleccionar la función asignada a los colores*³. Pulse la rueda de volumen junto al color
-  **◊** Ajustar el volumen (para ello, gire este control). Gire rápidamente hacia la izquierda este control para desactivar el sonido
-  **GO** Aceptar y guardar la configuración (para ello, pulse el botón central)
-  **◊ ◊** Buscar hacia atrás o hacia delante o desplazarse por los menús
-  **◀ ▶** Buscar hacia atrás o hacia delante o desplazarse por los menús
-  **↑ ↓** Recorrer los canales o grabaciones. Mantenga pulsado este botón para recorrerlos continuamente
-  **Standby**

Consejos útiles

¹* Durante el proceso de configuración es posible volver a configurar los botones marcados. Consulte la página 35.

Mi nueva configuración:

TV _____

DTV _____

NOTA: Si desea obtener información de carácter general acerca del funcionamiento del terminal a distancia, consulte la Guía que se adjunta con el mismo.

²* **Acerca de los botones** Los botones de color gris claro indican que debe pulsar un texto en la pantalla. Los botones de color gris oscuro indican que debe pulsar un botón físico.

³* **Botones de colores Zona real Botones programables de Beo5** Pulse sobre la rueda junto al color correspondiente para activar un botón de color. Indica la zona real de Beo5 según el nombre que le fue asignado durante el proceso de configuración. Dependiendo de la fuente activada, aparecerán diferentes botones programables en la pantalla. Pulse la pantalla para activar la función correspondiente.

Navegue a través de los menús y seleccione los parámetros que desee utilizando el terminal a distancia. Si desea consultar una vista general de los menús de su televisor, consulte la página 46.

Uso sencillo

Pantalla y menús

La información acerca de la fuente seleccionada se muestra en la parte superior de la pantalla. Los menús en pantalla le permitirán ajustar los distintos parámetros.

TV	o	VMEM	MENU
Encender el televisor		Encender un receptor digital conectado	Mostrar el menú

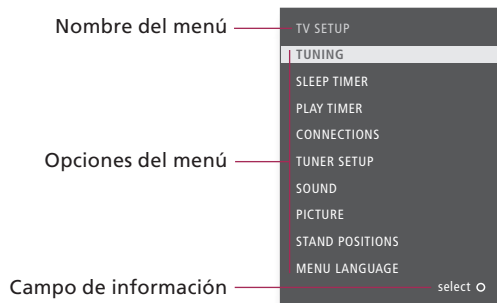

Ejemplo de un menú en pantalla.

Ver la televisión • Teletexto

Navegar por los menús

Si existe un menú abierto en la pantalla, puede desplazarse entre las opciones del menú, seleccionar parámetros o introducir datos.

◀ ▶	0-9	GO	EXIT	o	STOP
Seleccionar una opción / parámetro	Introducir datos	Abrir un submenú / guardar la configuración	Seleccionar una opción	Abandonar los menús	Retroceder a través de los menús

Importante – si desea obtener más información: www.bang-olufsen.com

Terminal a distancia Las instrucciones de esta Guía se basan principalmente en el terminal a distancia Beo4, aunque también puede utilizar el televisor con Beo5. En la página desplegable que contiene esta Guía encontrará una vista general de los botones de Beo4 y Beo5. Si desea obtener información general acerca del funcionamiento del terminal a distancia, consulte la Guía que se adjunta con el mismo.

Ver la televisión



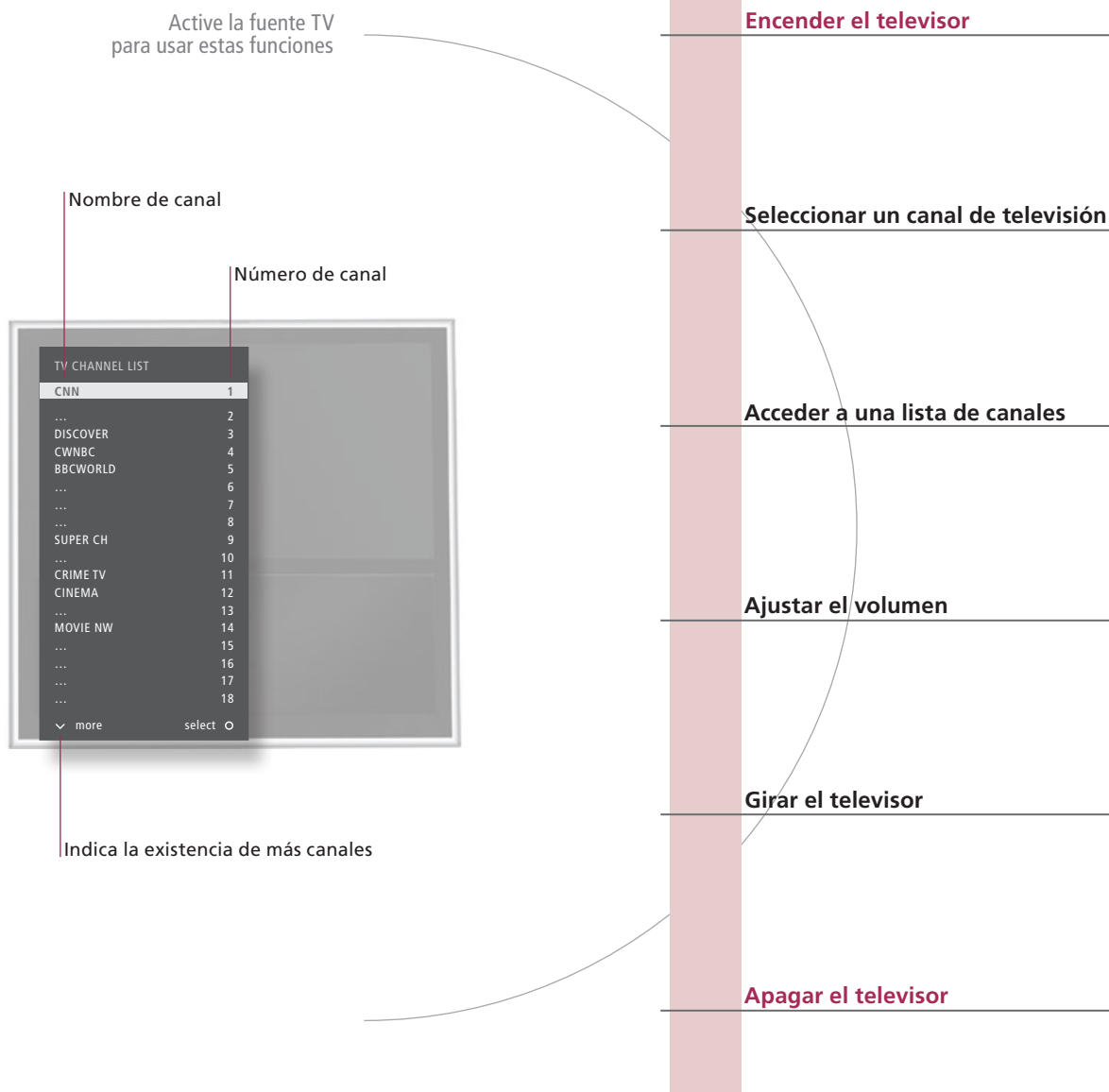











Seleccione un canal de televisión introduciendo su número o cambie a otro canal o fuente. Ajuste el volumen de sonido, cambie el tipo de sonido o el idioma y gire el televisor.



Consejos útiles

















¹*Posiciones del televisor

La Posición 1 es aquella situada más a la izquierda, mientras que la Posición 9 es la situada más a la derecha.

	Pulsar		
	o 		
Seleccionar	Seleccionar un canal	Seleccionar el canal anterior	
		o 	
Mantener pulsado para abrir la lista de canales	Seleccionar una página	Seleccionar un canal	Aceptar
			
Ajustar el volumen	Para desactivar el sonido, pulse la parte central del botón	Pulse este control en cualquier sentido para volver a activar el sonido	
		o 	
Seleccionar STAND	Girar el televisor	Seleccionar una posición* ¹	
	Pulsar		

Uso con Beo5



	Pulsar			
	o 			
Seleccionar	Activar el teclado numérico y seleccionar un canal	Canal anterior		
		o 		
Mantener pulsado para abrir la lista de canales	Seleccionar la página o canal y aceptar			
				
Permite ajustar el volumen. Gire este control rápidamente hacia la izquierda para desactivar el sonido	Gire este control en cualquier sentido para volver a activar el sonido			
				
Pulsar	Girar el televisor	Seleccionar una posición* ¹		
	Pulsar			

NOTA: Si desea obtener más información acerca de cómo predefinir las posiciones de giro del televisor, consulte la página 44.

Teletexto

Utilice el teletexto por medio de la barra de menú situada en la parte superior de la página de teletexto o utilizando las flechas de Beo4.

Active la función de teletexto para usar estas funciones



Detener la sucesión de subpáginas

Puede mostrar el texto oculto seleccionando la opción 'REVEAL' o cambiar la configuración seleccionando la opción 'SETUP'

Uso con Beo4



Activar el teletexto

Acceda a la página de inicio del teletexto.

Cambiar de página

Acceda a las páginas de teletexto que desee ver.

Detener la sucesión de subpáginas

Revelar mensajes ocultos

... y otros elementos similares.

Crear páginas MEMO

Existen nueve páginas MEMO disponibles por cada servicio de teletexto correspondiente a un canal.*¹

Ver una página MEMO

La función 'MEMO' sólo está disponible si se han guardado páginas MEMO.

Eliminar una página MEMO

Cerrar el teletexto

Consejos útiles

- Puntero de teletexto de Beo5** Utilice los botones de flecha interiores de Beo5 para navegar a través de las referencias de página que contiene una página de teletexto. Si desea acceder a una referencia de página, pulse el botón **central**. Para volver, pulse el botón **BACK**.
- Páginas MEMO** Si desea acceder rápidamente a una página determinada del teletexto, guárdela como página MEMO.
- Teletexto ampliado** Si desea ampliar el tamaño de la página de teletexto, abra el teletexto, marque la opción 'LARGE' en la barra de menú y pulse repetidamente el botón **GO** para alternar entre la mitad superior y la mitad inferior de una página, así como la página a tamaño normal.

TEXT				
Pulsar				
0-9	o	◀ ▶	◀ ▶	GO
Seleccionar una página		Marcar la opción 'PAGE' y seleccionar	Acceder a las páginas de índice (100, 200, 300 ...)	
STOP	o	◀ ▶	GO	◀ ▶ o 0-9 GO
Detener la sucesión		Marcar la opción 'HALT'	Pulsar	Seleccionar una subpágina y Reiniciar la sucesión
◀ ▶		GO		
Marcar la opción 'REVEAL'		Aceptar		
0-9		◀ ▶ GO	GO	◀ ▶ GO
Seleccionar una página		Marcar la opción 'SETUP'	Aceptar	Guardar la página actual y Marcar la opción 'BACK' Aceptar
◀ ▶		◀ ▶		
Marcar la opción 'CHANNEL' o 'MEMO'		Seleccionar una página MEMO		
◀ ▶ GO		◀ ▶	■	■
Marcar la opción 'SETUP'	Aceptar	Seleccionar una página MEMO	Pulsar	Eliminar
EXIT				
Pulsar				

Uso con Beo5



Texto				
Pulsar varias veces para cambiar el modo de pantalla				
0-9	o	<	◇	GO
Seleccionar una página		Marcar la opción 'PAGE' y seleccionar	Páginas de índice	
STOP		◇	o	0-9 GO
Detener la sucesión		Seleccionar una subpágina y reiniciar la sucesión		
< >		GO		
Marcar la opción 'REVEAL'		Aceptar		
0-9		< > GO	GO	GO
Seleccionar una página		Marcar la opción 'SETUP'	Aceptar y guardar	
< >		◇		
Marcar la opción 'CHANNEL' o 'MEMO'		Seleccionar una página MEMO		
< > GO		< >	■	■
Marcar la opción 'SETUP'	Pulsar	Seleccionar una página	Pulsar dos veces	
BACK				
Pulsar				

- *Subtítulos de teletexto** Si desea activar automáticamente la página de subtítulos de teletexto al seleccionar un canal concreto, guarde la página de subtítulos de teletexto como página MEMO 9.
- Pantalla dual** Al pulsar TEXT con el teletexto activado, es posible alternar entre el modo de pantalla completa y el modo de pantalla dual.

NOTA: Si su televisor se encuentra vinculado a otro televisor por medio de un cable Master Link, la actualización de páginas MEMO no se compartirá entre ambos televisores. Las páginas MEMO deberán guardarse manualmente en cada uno de los televisores vinculados.



- 10 El sistema BeoLink
- 12 Conectar y configurar un equipo de audio
- 14 Conectar y configurar un sistema BeoLink
- 15 Su televisor en una habitación periférica
- 16 Dos televisores en la misma habitación



El sistema BeoLink

Si dispone de un sistema BeoLink, podrá utilizar todas las fuentes conectadas tanto desde la habitación principal como desde una habitación periférica.

Active fuentes de la habitación principal o de una habitación periférica

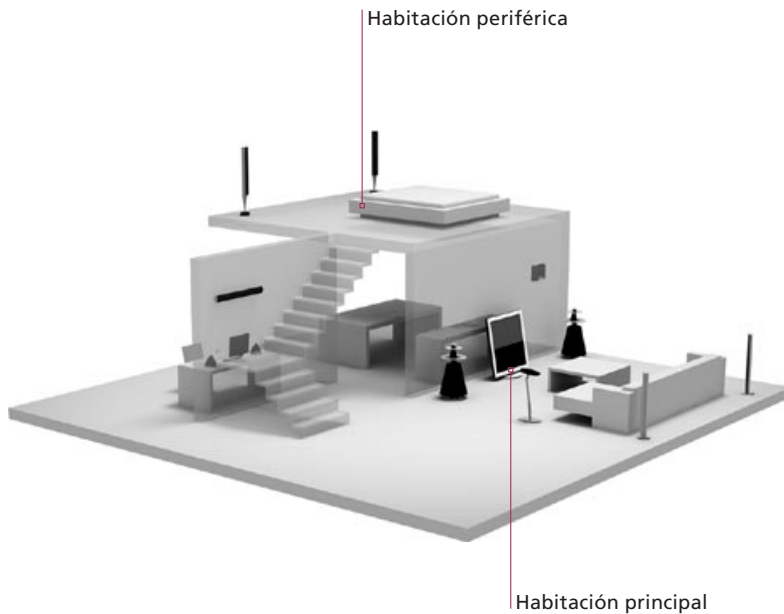

Uso con Beo4



Escuchar el sonido del televisor a través de los altavoces

Escuche el sonido de una fuente de televisión a través de los altavoces de su equipo de audio.

Escuchar sonido a través de los altavoces del televisor

Escuche sonido a través de los altavoces conectados al televisor. Válido únicamente para la opción 1-1; consulte la página 13.

Utilizar una fuente presente en una habitación

Active una fuente de la habitación principal o de una habitación periférica desde una habitación periférica. El tipo de fuente, por ejemplo, un equipo de audio, sólo se encuentra presente en una de las habitaciones.

Utilizar una fuente de una habitación periférica

Active la fuente de una habitación periférica, como, por ejemplo, un televisor, desde una habitación periférica, aunque también disponga de la misma fuente en la habitación principal.

Utilizar una fuente de la habitación principal

Active una fuente de la habitación principal desde una habitación periférica, incluso aunque disponga de la misma fuente, por ejemplo, un televisor, en la habitación periférica.

Consejos útiles

Opciones	A fin de utilizar correctamente todas las funciones, los equipos deben configurarse en la opción correcta. Consulte la página 16.
Fuente de la habitación principal	Esta es la fuente central, desde la que puede distribuir sonido e imágenes a las habitaciones periféricas.
Fuente de una habitación periférica	Esta fuente se encuentra en una habitación periférica; a través de ella puede recibir sonidos e imágenes procedentes de las fuentes conectadas presentes en la habitación principal.

LIST	TV	
Seleccionar AV * ¹	Seleccionar una fuente de vídeo	
LIST	CD	
Seleccionar AV * ¹	Seleccionar una fuente de audio	
RADIO		
Seleccionar una fuente	Utilizar la fuente normalmente	
TV		
Seleccionar una fuente	Utilizar la fuente normalmente	
LIST	TV	
Seleccionar LINK * ¹	Seleccionar una fuente	Utilizar la fuente normalmente

Uso con Beo5



...	TV	
Seleccionar la zona del altavoz	Seleccionar una fuente de vídeo	
...	CD	
Seleccionar la zona de altavoz del televisor	Seleccionar una fuente de audio	
RADIO		
Seleccionar una fuente	Utilizar la fuente normalmente	
TV		
Seleccionar una fuente	Utilizar la fuente normalmente	
Link	TV	
Pulsar	Seleccionar una fuente	Utilizar la fuente normalmente

Cambios en la instalación de una habitación periférica Equipo de audio

Si traslada los equipos instalados en una habitación periférica a otra habitación, recuerde solicitar a su distribuidor de Bang & Olufsen la reconfiguración del terminal a distancia Beo5.

Únicamente los equipos de audio de Bang & Olufsen equipados con Master Link admiten su integración con el televisor.

¹*NOTA: Para que aparezcan las opciones **AV** y **LINK** en Beo4, deberá agregarlas primero a su lista de funciones. Consulte la Guía que se adjunta con Beo4.

Conectar y configurar un equipo de audio

Si desea disfrutar de las ventajas de un sistema de audio y vídeo integrado, conecte un equipo de audio compatible con Bang & Olufsen al televisor utilizando un cable Master Link.

1. Conectar el equipo de audio

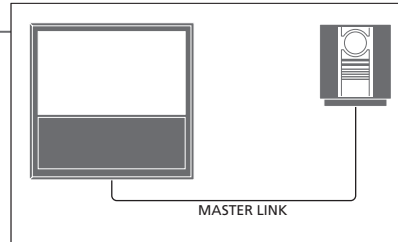

Conecte las tomas disponibles marcadas como MASTER LINK del televisor y el equipo de audio utilizando un cable Master Link.

2. Configurar la opción del televisor

Si su televisor forma parte de un sistema de audio y vídeo, configúrelo en la opción correcta. Pase todo el sistema al modo standby y colóquese frente a su televisor antes de comenzar a realizar este proceso.



	y					
Mantener pulsado		Pulsar	Seleccionar OPTION? y aceptar		Seleccionar V.OPT	Seleccionar una Opción



	y			
Mantener pulsado		Pulsar	Pulsar	Seleccionar la zona en la que se encuentra ubicado el televisor

3. Configurar la opción del equipo de audio

Configure la opción correcta en el equipo de audio. Pase todo el sistema al modo standby y colóquese frente a su equipo de audio antes de comenzar a realizar este proceso.



	y					
Mantener pulsado		Pulsar	Seleccionar OPTION? y aceptar		Seleccionar A.OPT	Seleccionar una Opción



	y			
Mantener pulsado		Pulsar	Pulsar	Seleccionar la zona en la que se encuentra ubicado el equipo de audio

Consejos útiles

- Televisor y altavoces de audio** Reproduzca un CD en su equipo de audio utilizando los altavoces conectados al televisor o seleccione un canal de televisión y envíe el sonido a los altavoces de su equipo de audio.
- Elección de opciones** Si dispone de un terminal a distancia Beo4, las opciones disponibles para el televisor serán la 1, la 2 o la 4 en una habitación principal y la 5 o la 6 en una habitación periférica. Las opciones disponibles para el equipo de audio serán la 0, la 1, la 2, la 4, la 5 y la 6. Consulte la página 16.

Sus equipos de audio y vídeo pueden estar juntos en una habitación o bien encontrarse en dos habitaciones independientes, al estar el televisor en una habitación y el equipo de audio, con un juego de altavoces, en otra.

Seleccionar opciones

Esta página contiene información de carácter general acerca de las opciones disponibles durante el uso del terminal a distancia Beo4. Para configurar las opciones correctas utilizando Beo5 es necesario seleccionar la zona en la que se encuentra ubicado el equipo; consulte la página 17.

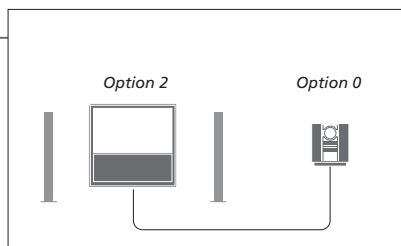

El televisor y el equipo de audio se encuentran instalados en una habitación con todos los altavoces conectados al televisor. Configure el televisor en la Opción 2 y el equipo de audio en la Opción 0.

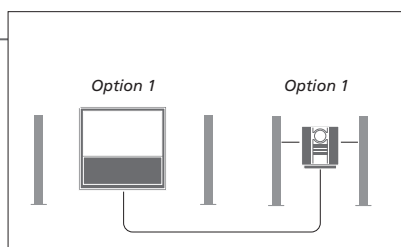

El televisor, con o sin altavoces adicionales, y un equipo de audio, con un juego de altavoces conectado, se encuentran instalados en una habitación. Configure el televisor en la Opción 1 y el equipo de audio en la Opción 1.

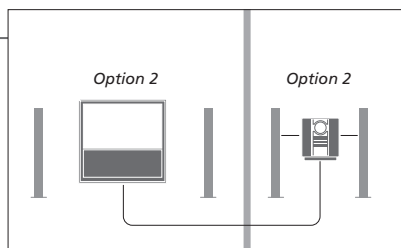

El equipo de audio se encuentra instalado en una habitación y el televisor, con o sin altavoces adicionales, en otra. Configure el televisor en la Opción 2 y el equipo de audio en la Opción 2.

Opciones Si desea obtener más información acerca de las Opciones 4, 5 y 6, consulte las páginas 15 y 16.

NOTA: Recuerde que no todos los equipos de audio de Bang & Olufsen admiten su integración con el televisor. Si desea obtener más información, póngase en contacto con su distribuidor de Bang & Olufsen.

Conecte y configure un sistema BeoLink para ver imágenes y escuchar sonidos en habitaciones periféricas. Puede, por ejemplo, conectar el televisor de su salón a otro equipo de vídeo o a un juego de altavoces instalado en otra habitación.

Realizar conexiones periféricas

Para distribuir señales de vídeo a las habitaciones periféricas es necesario conectar un amplificador de radiofrecuencia periférico tanto al televisor de la habitación principal como al de la habitación periférica.*¹

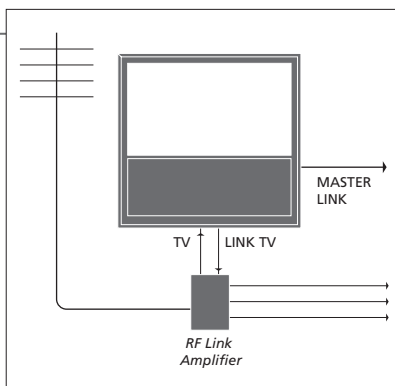

Conecte el cable Master Link a la toma marcada como MASTER LINK disponible en el televisor. Para distribuir señales de vídeo a habitaciones periféricas, conecte un cable de antena común a la toma marcada como LINK TV del panel de conexiones principal. Lleve el cable de antena hasta el amplificador de radiofrecuencia periférico y el cable Master Link hasta la habitación periférica. Siga las instrucciones que se adjuntan con los equipos de la habitación periférica.

Activar el modulador del sistema

Si dispone de una instalación de audio, como un BeoLink Active/Passive, y desea instalar en la misma habitación un televisor que no se pueda vincular, deberá configurar el modulador del sistema como 'SÍ'. La configuración predeterminada es 'AUTO', opción que debe utilizarse si se trata de un televisor Bang & Olufsen vinculable.



Cambiar la frecuencia de enlace

Si, por ejemplo, un canal de televisión de su zona se emite a través de la misma frecuencia de señal que utiliza de forma predeterminada el sistema BeoLink, de 599 MHz, deberá sintonizar el modulador del sistema a una frecuencia que no se encuentre en uso.*²



Consejos útiles

¹*Equipos conectados Si ya hay un equipo de audio conectado a la toma MASTER LINK y desea conectar más equipos, deberá dividir el cable Master Link en dos y unirlo con el cable de la habitación periférica utilizando una caja de derivación especial. Si necesita ayuda, póngase en contacto con su distribuidor de Bang & Olufsen.

²*Frecuencia de enlace Tras cambiar la frecuencia de enlace del televisor de la habitación principal, deberá asegurarse de que la frecuencia de enlace del televisor de la habitación periférica coincida con ella.

NOTA: Las señales HDMI no se pueden distribuir desde un televisor de la habitación principal al equipo de una habitación periférica.

Si dispone de un sistema BeoLink podrá utilizar todos los equipos conectados a través de un televisor instalado en una habitación periférica.

Conectar el televisor de una habitación periférica

Siga el procedimiento descrito a continuación si desea conectar su televisor para utilizarlo en una habitación periférica.

- 1 Conecte el televisor de la habitación periférica a la red eléctrica.
- 2 Utilice su terminal a distancia para programar el televisor de la habitación periférica en la opción correcta.
- 3 Desconecte el televisor de la habitación periférica de la red eléctrica.
- 4 Realice las conexiones necesarias.
- 5 Vuelva a conectar el televisor de la habitación periférica a la red eléctrica.

Configurar la opción del televisor de una habitación periférica

Para que todo su sistema funcione correctamente, es esencial que el televisor de la habitación periférica esté programado en la opción correcta antes de conectarlo al sistema de la habitación principal. Colóquese frente al televisor de la habitación periférica.



¹*NOTA: Si dispone de un terminal a distancia Beo4 y conecta el televisor para utilizarlo en una habitación periférica en la que ya existan otros sistemas periféricos conectados, como unos altavoces, deberá programar el televisor en la Opción 5.

Dos televisores en la misma habitación

Si ha instalado dos televisores en la misma habitación y utiliza un terminal a distancia para controlarlos a ambos, es esencial que los televisores se encuentren configurados en las opciones adecuadas para que funcionen correctamente.

Configurar la opción correcta

Si coloca un segundo televisor en una habitación principal en la que ya haya instalado un televisor Bang & Olufsen y ambos televisores pueden recibir las señales del terminal a distancia, deberá cambiar la opción del televisor secundario para evitar la activación simultánea de ambos televisores. Colóquese frente al televisor secundario.

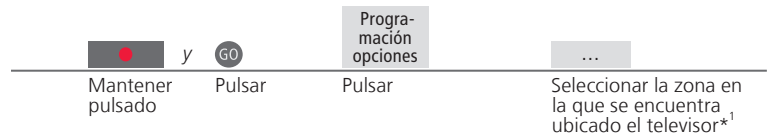

Beo4 – utilizar el televisor en la opción 4

Puede activar una fuente con solo pulsar el botón de la fuente correspondiente. Sin embargo, si su televisor usted está configurado en la Opción 4 y usted está utilizando un terminal a distancia Beo4, deberá llevar a cabo los pasos descritos a continuación para activar una fuente.

Si desea dedicar un terminal a distancia exclusivamente a su televisor secundario, póngase en contacto con su distribuidor de Bang & Olufsen.

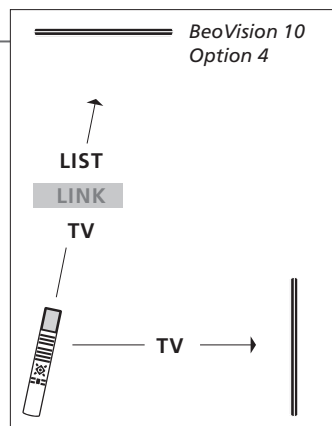

Consejos útiles

Teletexto con la Opción 4 Para utilizar el teletexto en un televisor configurado en la Opción 4, deberá configurar el terminal a distancia Beo4 como **VIDEO 3**. Dicha acción limitará las funciones de Beo4 que pueden utilizarse con televisores configurados en otras opciones. Si desea obtener más información, consulte la Guía que se adjunta con Beo4.

¹*NOTA: Si desea obtener más información acerca de la elección de zonas, póngase en contacto con su distribuidor de Bang & Olufsen.

Beo5 – utilizar los televisores

Utilizando el terminal a distancia Beo5, normalmente es posible activar una fuente con solo pulsar el botón de la fuente correspondiente. No obstante, si dispone de dos televisores en la misma habitación, deberá seleccionar en primer lugar la zona correspondiente al televisor que desee utilizar.

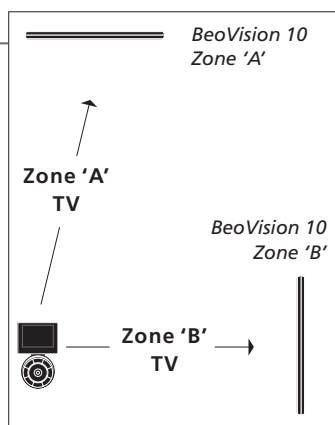

...

TV

Seleccionar la zona del televisor que desee utilizar

Seleccionar una fuente

LINK en Beo4 Para que se muestre la opción **LINK** en Beo4, debe agregarla primero a su lista de funciones. Consulte la Guía que se adjunta con Beo4 si desea obtener más información.



- 20 Sonido envolvente
- 21 Tipo de sonido
- 22 Sleep Timer y Temporizador
- 23 Modificación y agregación de canales de televisión
- 24 Ajuste de los parámetros de imagen y sonido
- 25 Formato de la imagen
- 26 Configuración del sintonizador
- 28 Control de otros equipos con Beo4 o Beo5

Puede seleccionar una combinación de altavoces que se ajuste a la fuente que está utilizando.

Seleccionar altavoces para sonido cinematográfico

El televisor seleccionará automáticamente el modo de sonido óptimo al seleccionar una fuente, aunque también puede ajustar este parámetro personalmente utilizando cualquiera de las combinaciones de altavoces disponibles.

→ Abrir **SPEAKER** en la pantalla de Beo4*¹

→ **1-5**
→ Seleccionar una combinación de altavoces*²

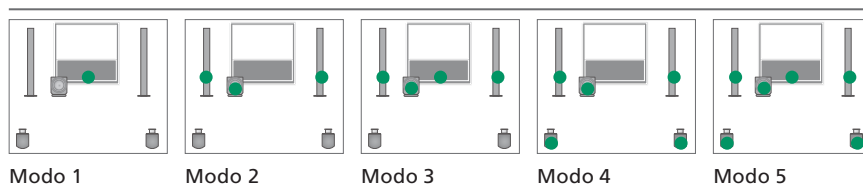

Modo 1

Modo 2

Modo 3

Modo 4

Modo 5

Consejos útiles

- ¹***Menú LIST** Para que se muestre la opción **SPEAKER** en Beo4, debe agregarla primero a su lista de funciones.
- ²***Optimizar** La combinación de altavoces se optimizará al pulsar el botón **GO** en Beo4. En Beo5, pulse **Optimizar**.

NOTA: Si sólo ha agregado dos altavoces frontales al televisor, únicamente podrá seleccionar las opciones **Modo 1-3**. También puede agregar un subwoofer BeoLab a su televisor.

Cambie entre los distintos tipos de sonido disponibles mientras está viendo la televisión.

Modificar el tipo de sonido o el idioma

Cambie entre los distintos tipos de sonido e idiomas disponibles.



Seleccionar **SOUND** y aceptar



Pulsar varias veces para seleccionar

Tipo de sonido o idioma Guarde su tipo de sonido favorito durante la sintonización de los canales de televisión. Consulte la página 23.

Sleep Timer y Temporizador

La función Sleep Timer le permitirá apagar automáticamente su televisor una vez transcurrido un periodo específico de tiempo. También puede hacer que su televisor se encienda y se apague automáticamente configurando un Temporizador en el equipo de su habitación principal.

Activar una función Sleep Timer

Programa el televisor para que pase automáticamente al modo standby una vez transcurrido un periodo de tiempo específico.

→ Pulse **LIST** varias veces para seleccionar la opción **SLEEP** en la pantalla de Beo4*¹

→ Pulse el botón **GO** varias veces para seleccionar una opción

Desactivar una función Sleep Timer

Si cambia de opinión, siempre puede desactivar la función Sleep Timer.

→ Pulse **LIST** varias veces para seleccionar la opción **SLEEP** en la pantalla de Beo4

→ Pulse el botón **GO** varias veces hasta que se muestre la opción **OFF**

Activar un Temporizador

Para incluir el televisor en un Temporizador, configure el temporizador correspondiente como 'Sí'.*²

→ Pulsar **MENU** para abrir el menú 'CONFIGURAR TV'

→ Seleccionar el menú 'TEMPORIZADOR'

→ Seleccionar el menú 'TEMPORIZADOR SÍ/NO'

→ Seleccionar 'Sí' y aceptar

Consejos útiles

¹*Menú **LIST** Para que se muestre la opción **SLEEP** en Beo4, debe agregarla primero a su lista de funciones.

Seguridad Por razones de seguridad, el soporte no girará si el televisor se pone en marcha por como consecuencia de la activación de un Temporizador.

²*NOTA: Si desea configurar un Temporizador, deberá conectar al televisor otro equipo Bang & Olufsen equipado con función de reloj.

Reorganice el orden en el que aparecen los canales y asígneles un nombre de su elección. También puede eliminar un canal o agregar canales nuevos, si están disponibles. Predefina hasta 99 canales de televisión en los números de canal que desee.

Mover un canal

Puede trasladar los canales de televisión a los números de canal que desee.



Asignar un nombre a un canal

Asigne nombres a los canales de televisión para reconocerlos con más facilidad.



Eliminar un canal

Elimine aquellos canales que no desee mantener.



Ajustar los canales sintonizados

Sintonice con precisión los canales, indique la presencia de canales codificados, escoja tipos de sonido, etc.

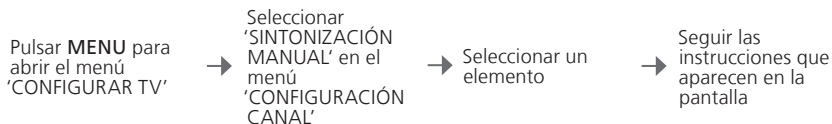

Resintonizar mediante sintonización automática

Vuelva a sintonizar todos los canales de televisión automáticamente. Recuerde que, al hacerlo, desaparecerán todas las modificaciones realizadas sobre la configuración de los canales.

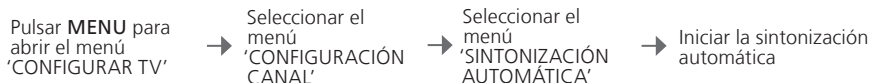

Agregar canales nuevos

Agregue canales que, por ejemplo, hayan sido desplazados por la emisora. Sintonice canales por medio del menú 'AÑADIR CANALES' para mantener sin cambios los canales sintonizados previamente y conservar sus nombres de canal, su orden y sus parámetros configurados.



- 'SINTONIZACIÓN MANUAL'** El menú 'SINTONIZACIÓN MANUAL' permite acceder a las opciones de menú 'FRECUENCIA', 'NÚMERO CANAL', 'NOMBRE CANAL', 'AJUSTE FINO', 'DECODER', 'SISTEMA TV' y 'SONIDO'.
- 'SISTEMA TV'** Si aparece el parámetro 'SISTEMA TV', asegúrese de que se muestre el sistema de emisión correcto antes de iniciar la sintonización: 'B/G' (PAL/SECAM BG), 'I' (PAL I), 'L' (PAL/SECAM L) o 'D/K' (PAL/SECAM D/K). Si desea obtener más información, póngase en contacto con su distribuidor.

NOTA: Si los canales se emiten en dos idiomas y desea conservar ambos, puede guardar dos veces el canal, una vez en cada idioma.

Ajuste de los parámetros de imagen y sonido

Los parámetros de imagen y sonido vienen predefinidos de fábrica a valores neutros, adaptados a la mayoría de situaciones de visualización y escucha. No obstante, si lo desea, puede ajustarlos de acuerdo con sus preferencias.

Ajustar la imagen

Ajuste el nivel de brillo, color y contraste. Si desea obtener más información acerca del formato de la imagen, consulte la página 25. Los ajustes realizados sobre el parámetro 'COLORACIÓN' se aplicarán únicamente al canal actual.

Pulsar **MENU** para abrir el menú 'CONFIGURAR TV' → Seleccionar el menú 'IMAGEN' → Introducir y aceptar la configuración

Desactivar la imagen

Desactive temporalmente la imagen en la pantalla.

Pulsar **LIST** varias veces hasta que aparezca la opción **P.MUTE** en Beo4 y aceptar

Ajustar el sonido

Predefina la configuración de volumen, nivel de graves, nivel de agudos o la sonoridad, un subwoofer BeoLab conectado y dos combinaciones predeterminadas de altavoces. El contenido del menú 'SONIDO' variará en función de los equipos conectados al televisor. Consulte la página 20 si desea obtener más información acerca de las combinaciones de altavoces.

Pulsar **MENU** para abrir el menú 'CONFIGURAR TV' → Seleccionar el menú 'SONIDO' → Seleccionar el menú 'AJUSTE' → Introducir y aceptar la configuración

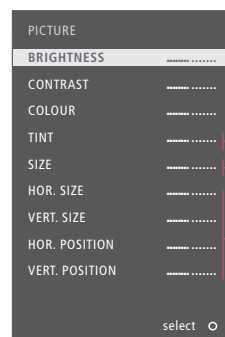
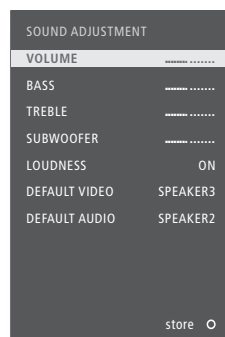

Sólo señal NTSC

Sólo señal 1080p/i

Sólo señal VGA

Consejos útiles

- Configuración temporal** Si sólo desea guardar la configuración de imagen y sonido hasta que apague el televisor, pulse el botón **EXIT** en lugar del botón **GO** para aceptar la configuración.
- 'VIDEO PREDET'** La combinación de altavoces elegida en el submenú 'VIDEO PREDET' se activará automáticamente al seleccionar una fuente de vídeo a través del televisor.
- 'AUDIO PREDET'** La combinación de altavoces elegida en el submenú 'AUDIO PREDET' se activará automáticamente al seleccionar una fuente de audio a través del televisor.

Puede seleccionar un formato de imagen a fin de personalizar la experiencia de visión.

Seleccionar el formato de la imagen

El televisor adaptará la imagen automáticamente para que ocupe la mayor parte posible de la pantalla al seleccionar una fuente. No obstante, también puede seleccionar manualmente el formato.

Seleccionar **FORMAT** en la pantalla de Beo4¹

1-4

Seleccionar un formato²

Si es posible, ajustar la posición de la imagen hacia arriba o hacia abajo utilizando las flechas



Estándar³
Para los modos panorámico o 4:3



Zoom
Ajuste vertical de la imagen



Panorámica
Para imágenes en formato panorámico 16:9 nativo



Extendido
Permite eliminar las barras y ver la imagen en formato 16:9.

¹***Menú LIST** Para que se muestre la opción **FORMAT** en Beo4, debe agregarla primero a su lista de funciones.

²***Optimizar** El formato de la imagen se optimiza al pulsar el botón **GO** en Beo4. En Beo5, pulse **Optimizar**.

³***Variación** Pulse **◀** o **▶** para seleccionar otras opciones diferentes de la opción estándar. En Beo5, pulse **Variación**.

Configuración del sintonizador

Deshabilite el sintonizador de televisión o el sintonizador DVB si su fuente de televisión o DVB es una unidad periférica, como un receptor digital.

Deshabilitar el sintonizador interno

Si deshabilita el sintonizador de televisión, podrá activar un sintonizador DVB utilizando el botón TV. Si deshabilita el sintonizador DVB, podrá activar una unidad periférica conectada utilizando el botón DTV.

→ Pulsar **MENU** para abrir el menú 'CONFIGURAR TV'

→ Seleccionar el menú 'CONFIG. DE SINTONIZADOR'

→ Habilitar / deshabilitar la opción 'SINTONIZ. TV'

→ Habilitar / deshabilitar la opción 'DVB HD' y aceptar

Deshabilitar el sintonizador de televisión / DVB **Menú 'CONFIGURACIÓN CANAL'**

Si deshabilita el sintonizador de televisión y el sintonizador DVB, podrá activar una unidad periférica que actúe como sintonizador utilizando el botón TV o el botón DTV.

El menú 'CONFIGURACIÓN CANAL' aparecerá únicamente si el sintonizador de televisión se encuentra habilitado. Consulte la página 46.

NOTA: Si ha conectado un disco duro grabador Bang & Olufsen a su televisor, se recomienda no deshabilitar el sintonizador de televisión.



Control de otros equipos con Beo4 o Beo5

El controlador Peripheral Unit Controller integrado actúa como intérprete entre el equipo de vídeo conectado (por ejemplo, un receptor digital, un reproductor de vídeo o un reproductor de DVD) y el terminal a distancia de Bang & Olufsen.

Abrir el menú superpuesto*¹

Beo4 le permitirá acceder rápidamente a la función seleccionada a través del menú superpuesto.

→ Seleccionar un equipo conectado

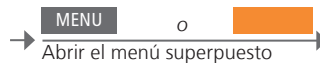

→ Abrir el menú superpuesto

→ Seleccionar una función

Uso directo con Beo4

Active una función sin utilizar el menú superpuesto. El equipo conectado debe encontrarse encendido. Póngase en contacto con su distribuidor de Bang & Olufsen si desea obtener una lista de funciones.

→ Pulsar el botón del color correspondiente para activar una función

o

Pulsar el botón **GO** y un número para activar una función

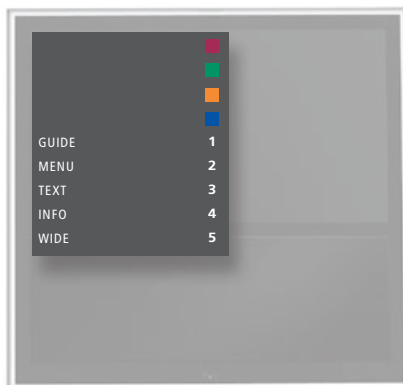

El menú superpuesto de Beo4.

Consejos útiles

¹***Menú superpuesto** No es posible abrir el menú superpuesto desde una habitación periférica. En su lugar, pulse el botón del color que desee o el botón **GO** seguido de un número.

NOTA: El botón de fuente que permitirá activar su unidad periférica dependerá de la configuración del sintonizador y de los parámetros del menú 'CONEXIONES'. Consulte las páginas 26 y 35.

Utilice el terminal a distancia de Bang & Olufsen para acceder a las funciones ofrecidas por cualquier equipo de una marca ajena a Bang & Olufsen.

Uso con Beo5

Las funciones principales del equipo se podrán controlar a través de la pantalla de Beo5. Es posible que no todas las funciones sean compatibles.

→ Seleccionar una fuente

→ Seleccionar una función

Uso de los menús del equipo

Utilice el menú propio del equipo conectado a través del terminal a distancia. Si utiliza Beo4, es posible que necesite pulsar EXIT en lugar de STOP para retroceder a un menú anterior.

→ Abrir el menú del equipo



Navegar por los menús



o

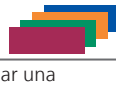

Seleccionar una función



Recorrer páginas / listas de canales



0-9

Introducir información

Encender o apagar

En el caso de algunos equipos conectados, será necesario pulsar GO y después 0 para encender o apagar el equipo si se utiliza Beo4.

Menú de televisión

Pulse MENU dos veces en Beo4 para abrir el menú principal del televisor si la fuente seleccionada es, por ejemplo, DVD.

NOTA: Consulte también la guía suministrada junto con el equipo conectado. Si desea obtener más información acerca de los equipos compatibles, póngase en contacto con su distribuidor de Bang & Olufsen.



- 
- 32 Instalación del televisor
 - 34 Expansión de su instalación
 - 36 Instalación de equipos adicionales
 - 38 Paneles de conexiones
 - 40 Configuración inicial de su televisor
 - 42 Configuración de los altavoces
 - 44 Otros ajustes
 - 46 Menús en pantalla
 - 46 Limpieza

Siga las directrices de ubicación y conexión descritas en esta página y las siguientes.

Opciones de ubicación

El televisor se puede colocar sobre un soporte motorizado o montarse en un soporte de pared.

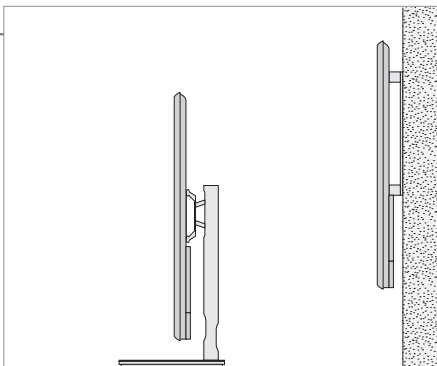

Manipulación

Se recomienda apoyar el televisor en el embalaje mientras se fijan las bisagras del soporte de pared o la abrazadera del soporte de pie.

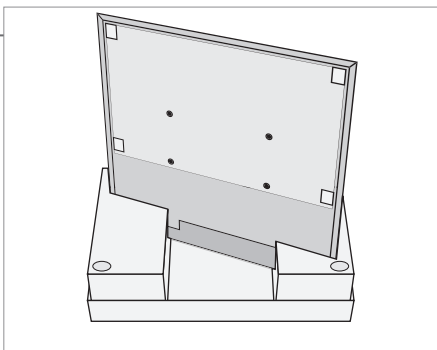

Soporte pared y soporte motorizado

Ajuste el ángulo máximo que debe alcanzar el televisor al girar sobre el soporte. Para ello, consulte la página 41. El soporte de pared se puede girar manualmente 45° hacia la izquierda o hacia la derecha, dependiendo de su instalación. Recuerde mantener espacio libre suficiente alrededor del televisor para poder girarlo e inclinarlo libremente.

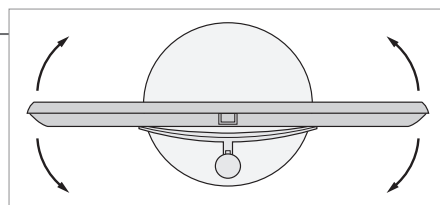
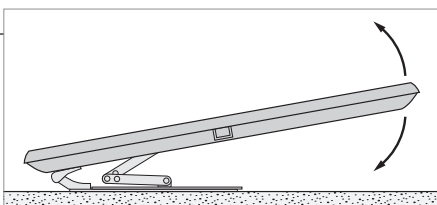

Importante

Ventilación A fin de garantizar la correcta ventilación del equipo, mantenga el espacio libre necesario alrededor de la pantalla. No cubra los ventiladores. Si el televisor se sobrecalienta, el indicador de standby comenzará a parpadear y aparecerá una advertencia en la pantalla. En tal caso, pase el televisor al modo standby, sin apagarlo, y permita que se enfríe. No podrá utilizar el televisor durante este periodo.

Vista general

Familiarícese con el panel de conexiones y demás elementos importantes:

- 1 Abrazaderas de montaje para el soporte de pared.
- 2 Abrazaderas de montaje para el soporte de pie.
- 3 Cubierta del panel de conexiones. Aquí encontrará también la conexión de suministro eléctrico. Tire de la parte inferior para extraer la cubierta.

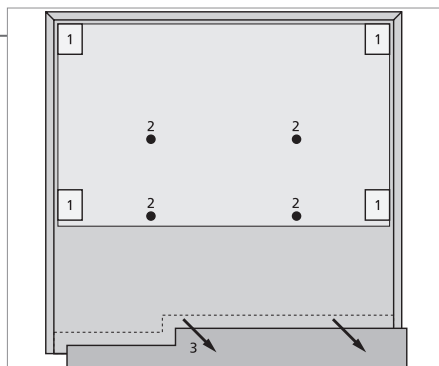

Pasar los cables

Puede fijar los cables a cualquiera de los lados del televisor o en la parte central, dependiendo de la ubicación del soporte de pie o de pared.

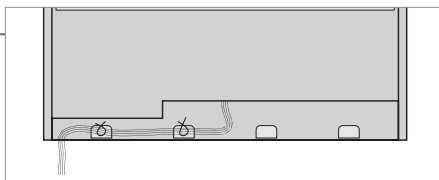

Si dispone de un soporte motorizado, asegúrese de que los cables dispongan de holgura suficiente como para que el televisor pueda girar hacia ambos lados antes de fijarlos con las bridas y crear un paquete ordenado.

Fije la cubierta de tela frontal

Una vez que el televisor se encuentre colocado en un soporte de pie o de pared, coloque la cubierta de tela frontal.

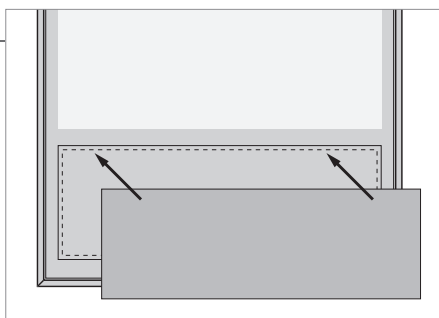

Se recomienda retirar la cubierta de tela frontal durante las operaciones de limpieza. Evite la pulverización directa de líquidos sobre la pantalla, podría dañar los altavoces. Utilice un paño suave en su lugar. Consulte la página 46.

Expansión de su instalación

Su televisor admite una amplia variedad de equipos adicionales.

Desconectar el equipo de la red eléctrica

Durante la expansión de la instalación, el televisor debe desconectarse de la red eléctrica.

→ Apagar el televisor

→ Desconectar el televisor de la red eléctrica

Conectar equipos adicionales

Si desea utilizar un terminal a distancia Beo4 para controlar equipos de marcas ajenas a Bang & Olufsen, conecte un transmisor de infrarrojos Bang & Olufsen a cada uno de ellos. Consulte también la página 37.

→ Seleccionar la toma correspondiente, marcada como PUC

→ Realizar las conexiones

Encender el televisor

Instale siempre las cubiertas antes de conectar el televisor a la red eléctrica.

→ Instalar todas las cubiertas de las conexiones

→ Conectar el televisor a la red eléctrica

→ Encender el televisor

Información

‘OPCIONES DE STANDBY’

Configure el receptor digital para que se apague al cambiar de fuente o al apagar el televisor. También puede hacer que el receptor digital permanezca siempre encendido o encenderlo y apagarlo manualmente por medio del terminal a distancia.

Registrar otros equipos

Si el televisor no detecta automáticamente un equipo conectado, regístrelo. Repita el procedimiento para cada grupo de tomas.

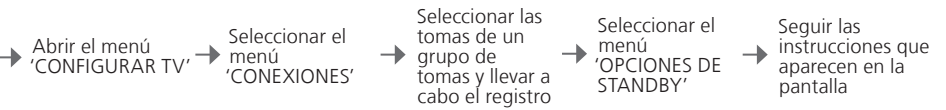

Contenido del menú 'CONEXIONES'	AV1–AV4	Permite registrar equipos conectados
	HDMI EXPANDER	Permite habilitar o deshabilitar un expansor HDMI conectado a la toma HDMI B
	SINTONÍA DE ENLACE	Permite definir una frecuencia de enlace y activar el modulador del sistema. Consulte la página 14.
Opciones de fuente de los menús 'AV1–AV4'	NONE	Nada conectado
	V.MEM	Reproductor de vídeo conectado
	DVD	Reproductor o grabador de DVD conectado
	DVD2	Reproductor o grabador de DVD conectado
	DTV2 (V.AUX)	Equipo, como un receptor digital
	DTV	Equipo, como un receptor digital ^{*1}
	V.AUX2	Equipo, como una consola de videojuegos
	TV	Equipo, como un receptor digital ^{*1}
	PC	PC o BeoMaster conectado (sólo AV3)

Los anteriores son ejemplos de operaciones de registro. Puede registrar los equipos disponibles en cualquier opción de fuente. Es posible que también deba registrar los equipos adicionales en el sistema Master Link.

- 'VGA' Equipo conectado a través de la toma VGA (AV3).
- 'Y – Pb – Pr' Equipo conectado a través de la toma Y – Pb – Pr (AV2 o AV3).
- 'HDMI' Equipo conectado a través de una toma HDMI. Si ha configurado la función 'HDMI EXPANDER' como 'Sí' en el menú 'CONEXIONES', la opción 'B' de los menús 'AV' será reemplazada por las opciones 'B1', 'B2', 'B3' y 'B4'.

^{*1}Sólo disponible si se han deshabilitado el sintonizador DVB y el sintonizador de televisión. Consulte la página 26.

Instalación de equipos adicionales

Equipe su televisor con fuentes de vídeo y altavoces.

Señales de antena

Conecte sus señales de antena, como aquellas procedentes de una red de televisión por cable o la antena externa, a las tomas que se muestran en el diagrama.

Altavoces

Utilice altavoces Power Link de Bang & Olufsen y los cables que se adjuntan con los mismos. Su distribuidor de Bang & Olufsen pone a su disposición una amplia variedad de cables de altavoz.

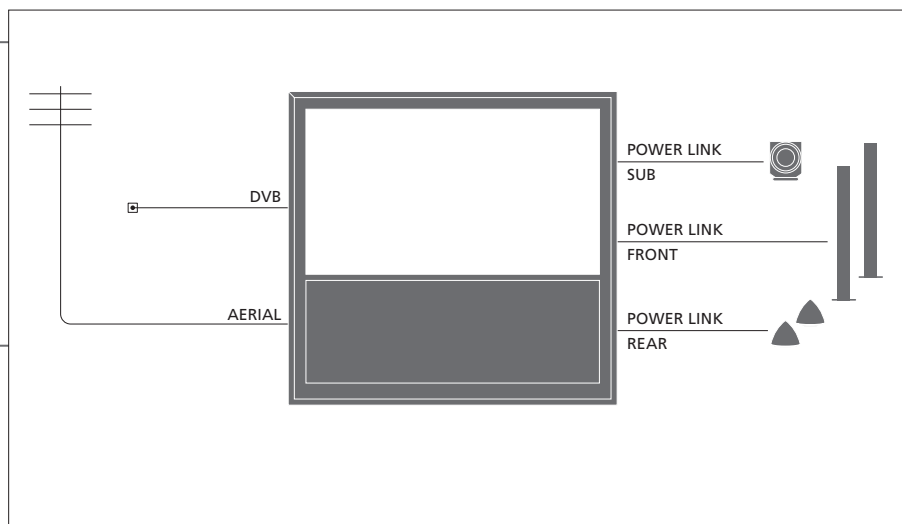

Consejos útiles

Equipos con salida HDMI

Los equipos con salida HDMI, como algunos receptores digitales, se pueden conectar a cualquiera de las tomas HDMI disponibles en el televisor independientemente del grupo de tomas AV concreto al que conecte el equipo. Para distribuir la fuente a otra habitación, deberá conectar también el equipo a una toma de 21 patillas o a la toma de entrada de vídeo AV3 del panel de conexiones. Si desea obtener más información acerca de cómo configurar el uso de los equipos conectados, consulte la página 35.

Equipos de vídeo adicionales

Puede conectar muchos tipos distintos de equipos de vídeo al mismo tiempo. En esta sección también podrá ver ejemplos de nombres de fuentes que podrá asignar al equipo a través del menú 'CONEXIONES'.

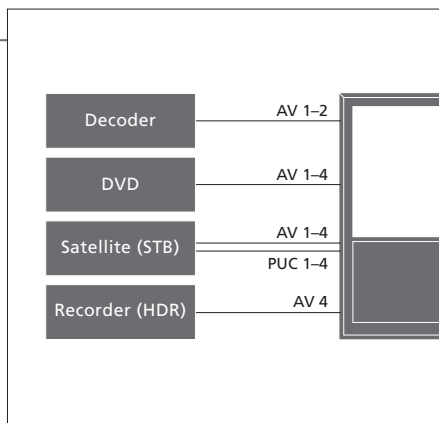

Transmisores de infrarrojos: Si desea utilizar un terminal a distancia Bang & Olufsen para controlar equipos de marcas ajenas a Bang & Olufsen, conecte un transmisor de infrarrojos Bang & Olufsen a cada uno de ellos. Conecte cada transmisor de infrarrojos a la toma correspondiente marcada como PUC en el panel de conexiones principal.

Equipo de audio

Conecte a su televisor un equipo de audio Bang & Olufsen que disponga de una toma Master Link. Conéctelo a la toma Master Link situada en el panel de conexiones principal. Consulte también las páginas 12-13.

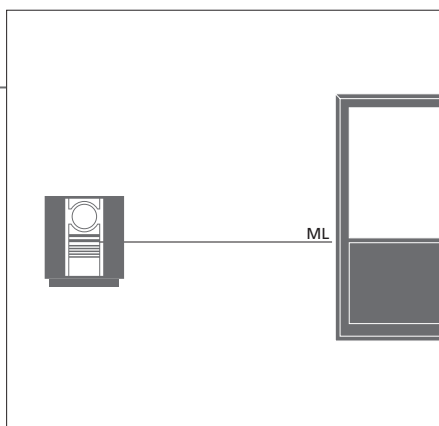

Cable y enchufe de alimentación

El cable y el enchufe de alimentación suministrados han sido diseñados especialmente para el televisor. Si cambia el enchufe o el cable resulta dañado, ello podría afectar al comportamiento del televisor. Conecte la toma ~ situada en el panel de conexiones principal de su televisor a la toma de suministro eléctrico. El receptor de infrarrojos se iluminará en color rojo y el televisor pasará al modo standby, quedando así listo para su uso.

Paneles de conexiones

Los equipos que conecte al panel de conexiones principal deberán registrarse en el menú 'CONEXIONES'. Consulte la página 35.

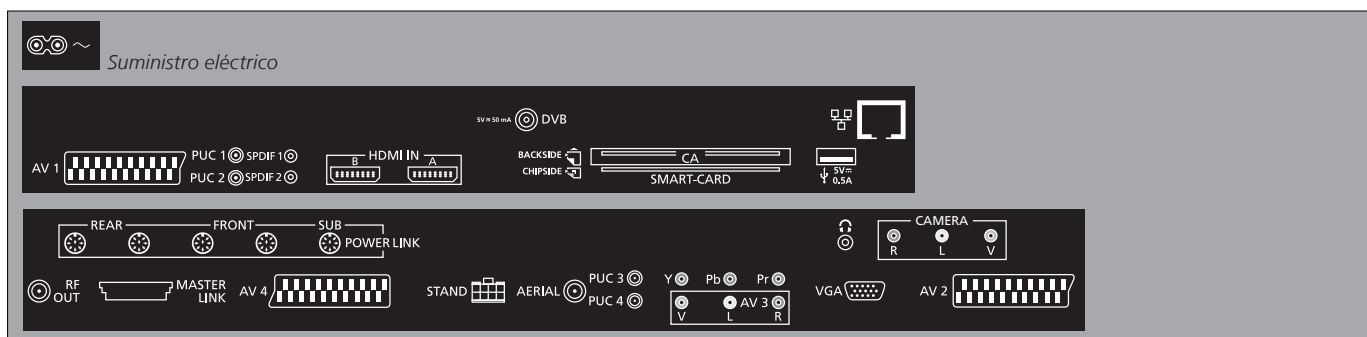

~ – **Suministro eléctrico**
Conexión de suministro eléctrico.

→ **USB**
Sólo para uso técnico.

🌐 **Ethernet***¹
Sólo para uso técnico.

🎧
Permite conectar unos auriculares estéreo.

AV (1–2 y 4)
Tomas de 21 patillas para la conexión de equipos de vídeo adicionales, como un reproductor de DVD, un receptor digital, un descodificador o un reproductor de vídeo.

AV3 (vídeo, L, R)
Permite conectar las señales de audio (canales izquierdo y derecho, respectivamente) y vídeo procedentes de una fuente externa.

Consejos útiles

Tarjeta inteligente Inserte la tarjeta inteligente en el módulo CA con el chip orientado hacia la parte delantera del módulo. Inserte el módulo CA con la parte delantera orientada hacia el frontal del televisor. Si desea usar una tarjeta inteligente Conax en solitario, el chip deberá quedar orientado hacia la pantalla.

¹*Conéctese únicamente a una red de área local (LAN) que no se extienda más allá de su piso, casa o edificio.

Y – Pb – Pr (AV2–3)

Permite recibir señales de vídeo procedentes de una fuente externa, como una fuente HDTV. Puede usar esta toma junto con una toma AV o una toma de audio digital.

SPDIF (1–2)

Toma de entrada de audio digital procedente, por ejemplo, de un reproductor de DVD.

PUC (1–4)

Permite enviar señales de control de infrarrojos a equipos externos conectados a una toma AV.

HDMI IN (A–B)

Permite conectar fuentes de vídeo High Definition Multimedia Interface o PCs. Las fuentes se pueden registrar en cualquiera de los grupos de tomas AV. Si desea conectar un expansor HDMI, hágalo en la toma HDMI B.

VGA (AV3)

Permite conectar un PC y recibir gráficos analógicos.

RF OUT

Toma de salida de antena para la distribución de señales de vídeo a otras habitaciones. Requiere un amplificador de radiofrecuencia periférico.

DVB

Toma de entrada de antena para señales de televisión digital.

MASTER LINK

Permite conectar un equipo de audio o vídeo compatible con Bang & Olufsen.

POWER LINK (SUB)

Permite conectar un subwoofer Bang & Olufsen.

POWER LINK (FRONT – REAR)

Permite conectar altavoces externos como parte de una configuración de sonido envolvente. Consulte también las páginas 42–43.

PCMCIA/SMARTCARD

Permite insertar una tarjeta inteligente / módulo de acceso a canales digitales de emisión por satélite.

STAND

Permite conectar un soporte motorizado.

AERIAL

Permite recibir señales de entrada procedentes de una antena de televisión externa o una red de televisión por cable.

CAMERA (R, L, vídeo)

Permite conectar las señales de audio (canales izquierdo y derecho, respectivamente) y vídeo procedentes de una fuente externa.

Auriculares Para desactivar el sonido, pulse la parte central del botón de volumen. Pulse el botón de volumen hacia arriba o hacia abajo para ajustar el volumen de los auriculares. Para restaurar el sonido, pulse de nuevo la parte central del botón de volumen.

NOTA: El uso prolongado con un volumen alto puede causar lesiones auditivas.

Configuración inicial de su televisor

El procedimiento de configuración inicial se activa cuando el televisor se conecta a la red eléctrica y se enciende por primera vez. Si modifica posteriormente la instalación, podrá acceder a los mismos menús para actualizar su configuración.

Encender el televisor

El televisor tardará unos 20 segundos en encenderse y estar preparado para su uso.

TV

Encender

Seleccionar opciones

El sistema le guiará a través de la configuración de los siguientes parámetros únicamente al encender el televisor por primera vez.*¹



Seleccionar una opción



Aceptar y pasar al siguiente elemento del menú

IDIOMA DEL MENÚ

Permite configurar el idioma del menú en pantalla

AJUSTE DEL SOPORTE

Permite calibrar el soporte; consulte la página 41

POSICIÓN PIE TV

Permite configurar las posiciones del soporte; consulte las páginas 41 y 44

CONFIG. DE SINTONIZADOR

Permite habilitar o deshabilitar los sintonizadores de televisión y DVB internos

CONEXIONES

Permite registrar equipos conectados; consulte la página 35

SINTONIZACIÓN AUTOMÁTICA

Permite sintonizar canales de televisión automáticamente; consulte la página 34. Sólo disponible si el sintonizador de televisión se encuentra habilitado; consulte la página 26

Información

Sintonizador de televisión	El menú 'CONFIGURACIÓN CANAL' sólo estará disponible si el sintonizador de televisión se encuentra habilitado. Consulte las páginas 26 y 46.
Conexiones	Seleccione el tipo de equipo que ha conectado a cada toma, las tomas utilizadas, el nombre del equipo y el nombre de la fuente.
Sintonización automática	La pantalla mostrará un menú destinado a la sintonización automática de canales.

¹*NOTA: Después de seleccionar su configuración preferida en un menú, es posible que deba pulsar el botón verde para pasar al siguiente menú durante el procedimiento de configuración inicial. Siga las instrucciones que aparecerán en la pantalla.

Calibrar los altavoces

Configure los altavoces para optimizar el nivel de sonido desde su posición de escucha.

TIPOS DE ALTAVOCES

La configuración inicial de los altavoces es aplicable únicamente a los altavoces destinados a la fuente de televisión. Consulte también las secciones 'Configuración de los altavoces' en las páginas 42–43 y 'Sonido envolvente' en la página 20.

DISTANCIA ALTAVOZ

VOLUMEN ALTAVOZ

AJUSTE

Permite ajustar el volumen, el nivel de bajos, el nivel de agudos y la sonoridad, así como predefinir dos combinaciones de altavoces predeterminadas. Puede seleccionar una combinación diferente de altavoces en cualquier momento. Consulte las páginas 20 y 24.

Calibrar el soporte

Configure el ángulo máximo de giro del televisor a izquierda y derecha. El movimiento motorizado del televisor no funcionará hasta que se haya llevado a cabo el proceso de calibración descrito a continuación. Hasta entonces, únicamente podrá inclinar el televisor manualmente.

AJUSTE DEL SOPORTE



En 'FIJAR POSICIÓN IZQ MÁX', girar hacia la izquierda hasta el punto que desee utilizar como límite de movimiento



En 'FIJAR POSICIÓN DCHA MÁX', girar hacia la derecha hasta el punto que desee utilizar como límite de movimiento



Aceptar

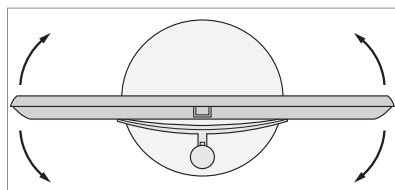

POSICIÓN PIE TV

Permite configurar las posiciones predefinidas que deberá adoptar el televisor al encenderlo y apagarlo. Consulte la página 44.

NOTA: Necesitará calibrar el soporte antes de poder utilizar las funciones de movimiento motorizado del mismo.

Configuración de los altavoces

Agregue altavoces Power Link y un subwoofer BeoLab a su televisor y disfrute de un sistema de sonido envolvente.

Seleccionar una configuración de altavoces

Encienda el televisor en el modo de televisión antes de ajustar la configuración de los altavoces.

→ Encender el televisor y abrir el menú 'CONFIGURAR TV'

→ Seleccionar el menú 'SONIDO'

→ Seleccionar un menú

Configurar el tipo de altavoz

Registre en el menú el tipo correspondiente a cada altavoz.

→ Seleccionar el menú 'TIPOS DE ALTAVOCES'

→ Seleccionar un altavoz y marcar el tipo de altavoz

→  Aceptar

Ajustar la distancia a los altavoces

Introduzca las distancias en línea recta y en metros entre su posición de visión favorita y cada uno de los altavoces.

→ Seleccionar el menú 'DISTANCIA ALTAVOZ'

→ Seleccionar un altavoz y configurar la distancia

→  Aceptar

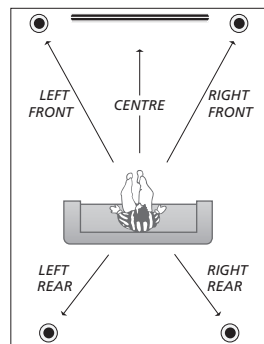

Configuración de la distancia a los altavoces.

Información

Sonido durante la configuración Durante el proceso de configuración, algunos altavoces reproducirán un sonido en ocasiones. Compruebe si el altavoz marcado coincide con el nombre del altavoz que está reproduciendo el sonido.

Calibrar el nivel de sonido

Se reproducirá un sonido de calibración alternativamente en cada altavoz. Ajuste los altavoces para que su nivel coincida con el nivel reproducido por el altavoz central. Ello le permitirá conseguir un sonido envolvente de características óptimas.

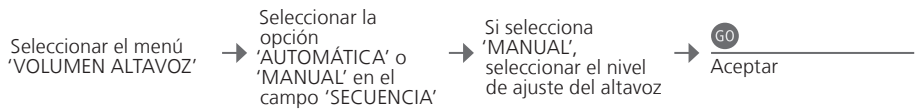

Ver el sistema de sonido activo

Consulte el nombre del sistema de sonido activo para una fuente o un canal que se muestre en la pantalla.

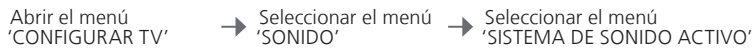

NOTA: Una vez que haya llevado a cabo la calibración de los altavoces, sólo necesitará volver a hacerlo si realiza cambios en la instalación.

Otros ajustes

Dispone de la posibilidad de configurar las posiciones que desee que ocupe el televisor al girar.

Posiciones del televisor

Programa la posición que deba adoptar el televisor mientras ve la televisión, mientras escucha música o al apagarlo. Consulte la página 40 si desea obtener más información acerca de la instalación inicial del soporte.

→ Abrir el menú 'CONFIGURAR TV' y seleccionar el menú 'POSICIÓN PIE TV'

→ Seleccionar 'VÍDEO', 'AUDIO', 'STANDBY' o 'AJUSTE DEL SOPORTE'

→ Girar el televisor a su gusto

→ **GO**
Aceptar*¹

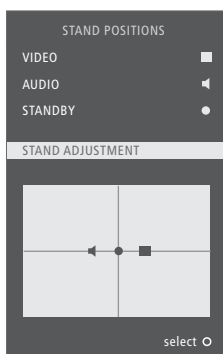

Consejos útiles

¹***Configuración inicial** Tras configurar las posiciones del televisor durante la configuración inicial, pulse el botón verde para continuar con el paso siguiente.



Configuración general: Seleccione TV y MENU.

<p>1. [Left Arrow] [GO]</p> <p>CONFIGURACIÓN CANAL</p> <p>SLEEP TIMER página 22</p> <p>TEMPORIZADOR</p> <p>CONEXIONES</p> <p>CONFIG. DE SINTONIZADOR</p> <p>SONIDO</p> <p>IMAGEN</p> <p>POSICIÓN PIE TV</p> <p>IDIOMA DEL MENÚ</p>	<p>2. [Left Arrow] [GO]</p> <p>MODIFICAR CANALES página 23</p> <p>AÑADIR CANALES página 23</p> <p>SINTONIZACIÓN AUTOMÁTICA página 23</p> <p>SINTONIZACIÓN MANUAL</p> <p>TEMPORIZADOR página 22</p> <p>AV1–AV4 página 35</p> <p>HDMI EXPANDER página 35</p> <p>SINTONÍA DE ENLACE páginas 14 y 35</p> <p>SINTONIZ. TV página 26</p> <p>DVB HD página 26</p> <p>AJUSTE página 24</p> <p>TIPOS DE ALTAVOCES página 42</p> <p>DISTANCIA ALTAVOZ página 42</p> <p>VOLUMEN ALTAVOZ página 43</p> <p>SISTEMA DE SONIDO ACTIVO página 43</p> <p>BRILLO página 24</p> <p>CONTRASTE página 24</p> <p>COLOR página 24</p> <p>COLORACIÓN página 24</p> <p>TAMAÑO página 24</p> <p>TAMAÑO HORIZ. página 24</p> <p>TAMAÑO VERT. página 24</p> <p>POS. HORIZ. página 24</p> <p>POS. VERT. página 24</p> <p>VÍDEO página 44</p> <p>AUDIO página 44</p> <p>STANDBY página 44</p> <p>AJUSTE DEL SOPORTE página 44</p>	<p>3. Selecionar opciones [GO]</p> <p>FRECUENCIA</p> <p>NÚMERO CANAL</p> <p>NOMBRE CANAL</p> <p>AJUSTE FINO</p> <p>DECODER</p> <p>SISTEMA TV</p> <p>SONIDO</p> <p>FRECUENCIA</p> <p>SISTEMA TV</p> <p>MÓDULADOR</p>
--	---	--

Limpeza

Mantenimiento El mantenimiento normal del equipo, como su limpieza, es responsabilidad del usuario.

Pantalla Utilice un limpiacristales suave para limpiar con cuidado la pantalla sin dejar residuos o trazas de líquido en ella. Algunos paños de microfibra podrían dañar el recubrimiento óptico debido a su potente efecto abrasivo.

Mueble y controles Elimine el polvo de la superficie utilizando un paño seco y suave. Para eliminar manchas o suciedad, utilice un paño suave humedecido en una solución de agua y un detergente débil, como líquido lavavajillas.

Nunca alcohol No utilice alcohol ni disolventes de ningún otro tipo para limpiar cualquiera de las piezas del televisor.

NOTA: Si el vidrio de la pantalla frontal se agrietase, quebrase o sufriese cualquier tipo de daño, deberá ser sustituido inmediatamente. En caso contrario, podría ocasionar lesiones. Puede adquirir vidrios de repuesto para la pantalla frontal a través de su distribuidor de Bang & Olufsen.

Residuos de equipos eléctricos y electrónicos (WEEE) – Protección medioambiental

Los equipos, piezas y baterías de tipo eléctrico y electrónico marcados con este símbolo no deben eliminarse junto con los residuos domésticos habituales; todos los equipos, piezas y baterías de tipo eléctrico y electrónico deben recogerse y eliminarse de forma independiente.

Al deshacerse de equipos eléctricos y electrónicos utilizando los sistemas disponibles en su país, usted está protegiendo el medio ambiente y la salud humana y contribuye a realizar un uso prudente y racional de los recursos naturales. La recogida de equipos, baterías y residuos de tipo eléctrico y electrónico evita la contaminación potencial de la naturaleza con las sustancias peligrosas que podrían contener los productos y equipos de este tipo.

Su distribuidor de Bang & Olufsen le asesorará acerca de los pasos a seguir en su país para realizar la eliminación de forma correcta.

Si el producto es demasiado pequeño como para ostentar el símbolo, éste aparecerá en su manual de usuario, el certificado de garantía o el embalaje.

Todos los equipos Bang & Olufsen satisfacen los requisitos de las legislaciones medioambientales vigentes en todo el mundo.

CE *Este producto satisface los requisitos establecidos por las Directivas 2004/108/CE y 2006/95/CE.*

This product incorporates copyright protection technology that is protected by U.S. patents and other intellectual property rights. Use of this copyright protection technology must be authorized by Macrovision, and is intended for home and other limited viewing uses only unless otherwise authorized by Macrovision. Reverse engineering or disassembly is prohibited.

Manufactured under license from Dolby Laboratories. Dolby, Pro Logic, and the double-D symbol are registered trademarks of Dolby Laboratories.
Confidential unpublished works.
Copyright 1992–2003 Dolby Laboratories.
All rights reserved.

Manufactured under license under U.S. Patent #'s: 5,451,942; 5,956,674; 5,974,380; 5,978,762; 6,487,535; 7,003,467; 7,212,872 & other U.S. and worldwide patents issued & pending.
DTS, DTS Digital Surround, ES, and Neo:6 are registered trademarks and the DTS logos, and Symbol are trademarks of DTS, Inc.
© 1996-2008 DTS, Inc.
All Rights Reserved.

